

7119610-001_[2018]

ATTENTION: LE PRESENT DOCUMENT POURRAIT ETRE SUJET QUOTIDIENNEMENT A MODIFICATIONS SANS PREAVIS

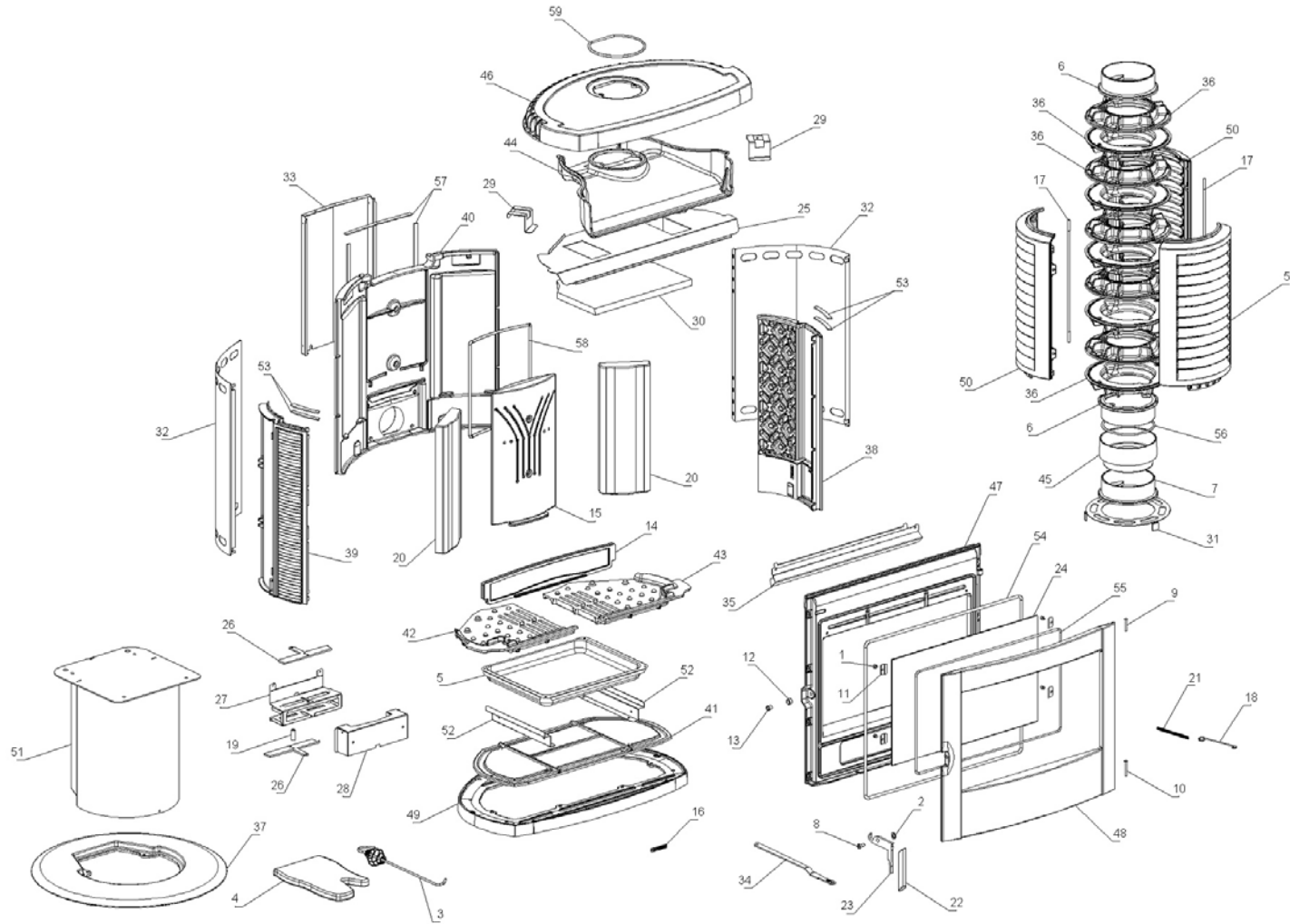



7119610-001_[2018]

ATTENTION: LE PRESENT DOCUMENT POURRAIT ETRE SUJET QUOTIDIENNEMENT A MODIFICATIONS SANS PREAVIS

	↕	Code	↕	Description	Quantité dessin
1		0060215		VIS M5X6 mm INOX	4
2		0060802		RONDELLE ÉLASTIQUE 10 mm	1
3		1024019		TISONNIER	1
4		1121298		GANT	1
5		1129000		TIROIR À CENDRES NOIR	1
6		1130300		ANNEAU FUMÉES BRUT	2
7		1130301		ANNEAU FUMÉES NOIR	1
8		1131008		PIVOT M8 ZINGUÉ NOIR	1
9		1131009		RIVET 5X35 mm NICKELÉ	1
10		1131021		RIVET 5X45 mm NICKELÉ	1
11		1152039		PLAQUE INOX	4
12		6021710		BAGUE 16X10X9,5 mm	1
13		6021792		PIVOT FILETÉ	1
14		6031611		BUTÉE POUR RONDINS	1
15		6038001		RÉFRACTAIRE FONTE	1
16		6090700		ÉTIQUETTE ADHÉSIVE	1
17		6220000		TIRANT ANNEAU	2
18		7025713		TIGE D'ARRÊT PORTE	1
19		7025750		BAGUE	1
20		7026221		RÉFRACTAIRE	2
21		7122002		RESSORT À TRACTION	1
22		7122263		LEVIER BAKÉLITE	1
23		7129352		POIGNÉE NOIRE	1
24		7129600		VITROCÉRAMIQUE	1
25		7129606		DÉFLECTEUR	1



7119610-001_[2018]

ATTENTION: LE PRESENT DOCUMENT POURRAIT ETRE SUJET QUOTIDIENNEMENT A MODIFICATIONS SANS PREAVIS

		Code		Description	Quantité dessin
27		7129608		SUPPORT REGISTRE AIR	1
28		7129609		FERMETURE AIR	1
29		7129610		BLOQUE RÉFRACTAIRE INOX	2
30		7129612		DÉFLECTEUR	1
31		7129614		TRADUCTION NON DISPONIBLE	1
32		7129651		TRADUCTION NON DISPONIBLE	2
33		7129652		TRADUCTION NON DISPONIBLE	1
34		7129654		TIGE REGISTRE AIR NOIRE	1
35		7129655		TRADUCTION NON DISPONIBLE	1
36		7134000		ANNEAU IRRADIANT LA CHALEUR	10
37		7136852		BÂTI NOIR	1
38		7139452		FLANC DROIT NOIR	1
39		7139453		FLANC NOIR	1
40		7139604		PARTIE ARRIÈRE FONTE	1
41		7139607		FOND FONTE	1
42		7139608		GRILLE GAUCHE	1
43		7139609		GRILLE DROITE	1
44		7139610		DÉFLECTEUR	1
45		7139620		TRADUCTION NON DISPONIBLE	1
46		7139650		COUVERCLE NOIR	1
47		7139651		FAÇADE NOIRE	1
48		7139652		PORTE FONTE NOIRE	1
49		7139653		PORTE FONTE NOIRE	1
50		7139661		ANNEAU IRRADIANT LA CHALEUR	3
51		7149650		BÂTI NOIR	1

7119610-001_[2018]

ATTENTION: LE PRESENT DOCUMENT POURRAIT ETRE SUJET QUOTIDIENNEMENT A MODIFICATIONS SANS PREAVIS

	 Code	 Description	Quantité dessin
53	0005014	JOINT 12X3 mm	4
54	0005010	JOINT 8 mm	1
55	0005005	JOINT 5 mm	1
56	0005005	JOINT 5 mm	1
57	0005003	JOINT 10X2 mm	1
58	0005007	JOINT 7 mm	1
59	0005005	JOINT 5 mm	1