

N°	Nbre	Désignation	Codification
01	2	Côté extérieur	1 2304 6006
02	1	Écusson	1 8501 6726
03	1	Contre poids porte four	1 2769 6732
04	1	Somelle porte four	4 2735 6732
05	1	Allot porte four	1 8671 6752
06	1	Fixation droit	1 2113 6752
07	1	Panneau porte four	2 2733 6752
08	2	Charnière ref. 6214130	00001306051
09	2	Rivet acier TR 4x85 2N noir	00001304032
10	1	Panneau tiroir brosse	-
11	1	Panneau devant gauche	-
12	1	Poignée laiton entraxe 244	00001307436
13	1	Poignée laiton entraxe 396	00001307440

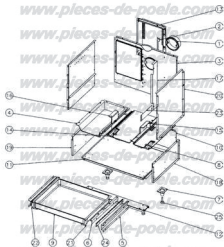

N°	Nbre	Désignation	Codification
01	1	Buse ronde 139 ext	8 4312 0139
02	1	Equerre dernière foyer	1 0030 240053
03	1	Demière	1 2401 240152
04	1	Dessus étuve gauche	1 3213 240160
05	2	Support fixe glissière	1 3203 6635
06	2	Support glissière mobile	1 3204 6635
07	1	Pieds	1 2615 6753
08	1	Dessous étuve droit	1 3212 6752
09	1	Tiror à brosse	2 3440 6752
10	1	Demière inférieur	1 2405 6752
11	1	Fond d'étuve	1 3220 6752
12	1	Renfort fond étuve	1 3221 6752
13	1	Demière foyer	2 6130 6753
14	1	Dessus étuve milieu	1 3211 6753
15	1	Protège secteur droit	1 3251 6753
16	1	Protège secteur gauche	1 3253 6753
17	1	Chicane dernière four	1 3150 6753
18	1	Côté intérieur bas droit	2 2311 6753
19	1	Côté intérieur bas gauche	2 2312 6753
20	1	Côté intérieur droit	1 2303 6753
21	1	Equerre droite de bac	1 2542 6753
22	1	Equerre gauche de bac	1 2543 6753
23	1	Chicane dernière sous four	1 3155 8501
24	2	Glissière à riveter ref	00001305454
25	4	Vite à vis d30 M10 lg90	00001304452

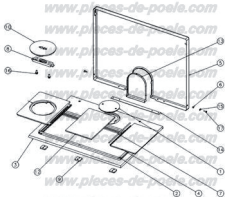

N°	Qté	Désignation	Codification
01	1	Tampon base	8 1401 0139
02	1	Tresse dessus	1 8803 6752
03	1	Dessus	1 1101 6752
04	1	Loquet droite	1 1402 6752
05	1	Dossieret	2 1215 6752
06	2	Douille de fixation	1 9242 6753
07	1	Tresse loquet droite	1 8812 6753
08	1	Fixe tampon	1 1447 6753
09	3	Patte fixation dessus	1 1160 6753
10	1	Tampon volant chaleur	1 1404 6753
11	1	Loquet gauche	1 1403 6753
12	1	Loquet milieu	1 1404 6753
13	1	Placod dossieret	1 1280 6753
14	1	Radiateur de dossieret	1 1282 6753
15	2	Rondelle 14x8,3x1,2	00001301784
16	2	Vis M8 THx20 avec rondelle	00001301145
17	2	Vis TR, M5x20 pointe 2N noir	00001301156

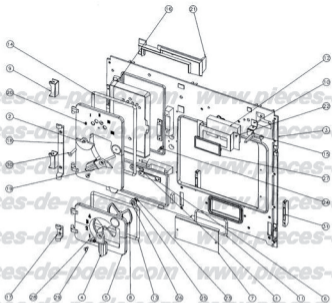

N°	Nbre	Designation	Codification
01	1	Obtuteur passage treffe grille poignée	1 2064 240053
02	1	Volet réglage air	1 4137 240053
03	1	Facade	1 2101 240152
04	1	Poignée porte cendrier	1 2815 240160
05	1	Porte cendrier	1 2801 240160
06	2	Platine verrouillage	1 2729 240160
07	1	Trappe de nettoyage	1 4230 5743
08	1	Volet réglage air	2 4137 6720
09	1	Charnière pan droit g	1 2789 6723
10	1	Fixi doigt de commande	1 4869 6753
11	1	Fic. Ceram. Trappe nettoyage	1 8811 6753
12	1	Isolation de thermomètre	1 8676 6753
13	1	Tresse porte chargement	1 8825 6753
14	1	Tresse porte chargement	1 8824 6753
15	1	Came registre d'arrêt direct	3 4147 6753
16	1	Contre porte chargement	4 2834 6753
17	1	Crapaudine porte cendrier	1 2802 6753
18	1	Crapaudine porte chargement	1 2838 6753
19	1	Poignée porte chargement	1 2839 6753
20	1	Porte chargement	3 2831 6753
21	1	Protège façade	1 0178 6753
22	1	Support de thermomètre	1 2065 675
23	2	Ecrou 6 pans 8 Zn noir	00001305861
24	1	Gougeon 6775	00001304679
25	1	Rondelle 22x10mm/5x2	00001300886
26	1	Rondelle inox élastique	00001307752
27	1	Thermomètre	00001304761
28	1	Vis TF 90M6x20	00001304454
29	2	Vis TF Fendue	00001305233
30	1	Vis TF M6x40	00001306942
31	2	Port galet	00001306052

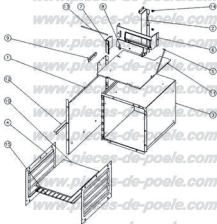

N°	Nbre	Désignation	Codification
01	1	Côté gauche four	1 3107 240953
02	1	Equerre de derrière	1 2497 240953
03	1	Coffre four	-
04	2	Côté glassière	1 3109 8635
05	1	Tige registre départ direct	1 4150 8722
06	1	Cadre registre réglage air	1 4146 8723
07	1	Chicane dessous four	1 3151 8723
08	1	Registre départ direct	1 4145 8723
09	1	Equerre côté four	1 3165 8723
10	1	Tôle à pâtisserie	1 3135 8752
11	1	Protège dessus four	1 3174 8753
12	1	Joint côté droit foyer	1 0345 8753
13	1	Axe registre départ direct	1 9118 8501
14	2	Écrou cage M5	00001304280
15	1	Grille four 309x302 nickel	0000130

Repère	Désignation	Codification
37	6753 F protège secteur droit	13251675301
38	6753 F protège façade	10178675301
39	6753 F plaque foyer avant	10161675301
40	6753 F plaque foyer arrière gauche	10167675301
41	6753 F plaque foyer arrière droit	10168675301
42	6723 AA brique foyer	00001304369
43	6753 F raccord avant gauche	10155675301
44	6753 F raccord avant droit	10152675301
45	6753 F dessus foyer bois	11113675301
46	6733 F grille charbon	10218673301
47	5925 AF axe grille charbon	10302592500
48	6753 F support foyer gauche	10369675301
49	6753 AF tige de décentrage	10377675300
50	5910 F support foyer	30367591001
51	6753 F derrière foyer	10130675353
52	8501 F cadre prise air secondaire	24110850101
53	8501 AF glissière obturateur d'air	14195850100
54	6723 F registre départ direct	14145672301
55	6723 F cadre registre départ direct	14146672301
56	6723 F chicane dessus four	13151672301
57	6753 F fixation protège dessus four	13113675353
58	6753 T protège dessus four	13174675301
59	6723 AF came réglage départ direct	34147672353
60	6752 T tôle à pâtisserie four	13135675200
61	AA grille four	00001304745
62	6752 T coffre four	13101675261
63	6753 T chicane derrière four	13150675361
64	6753 F côté droit intérieur bas	22311675300
65	6753 F protège secteur gauche	13253675301
66	6753 T tiroir cendres	13315675353
67	6753 F dessus d'étuve gauche	13213675301
68	6753 F côté gauche intérieur bas	22312675300
69	6733 F cadre de grille	10232673301

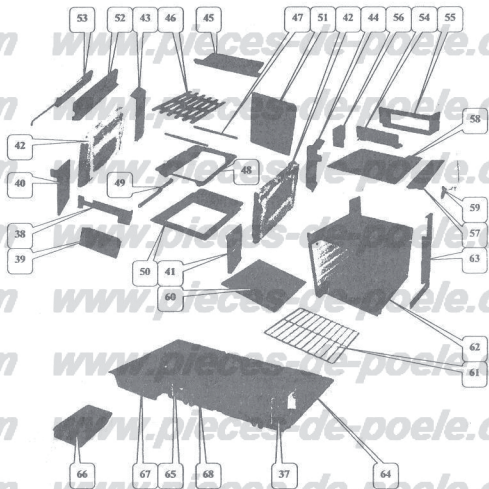

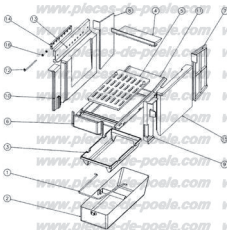

N°	Nbre	Désignation	Codification
01	1	Anse tiror cendres	1 3330 240160
02	1	Cendrier	-
03	1	Support foyer	3 0067 5910
04	1	Deessus de foyer bois	1 1113 6753
05	1	Grille bois	1 0215 6753
06	1	Plaque avant foyer	1 0161 6753
07	1	Plaque foyer arrière droite	1 0168 6753
08	1	Plaque foyer arrière gauche	1 0167 6753
09	1	Raccord avant droit	1 0152 6753
10	1	Raccord avant gauche	1 0155 6753
11	1	Support foyer supérieur	1 0069 671
12	1	Tige réglage air secondaire	1 4119 8501
13	1	Cadre prise air secondaire	2 4110 8501
14	1	Glissière obturateur d'air	1 4195 8501
15	2	Brique parabolé foyer	00001304369
16	2	Écrou 6 pans 5 ZN noir	00001306960

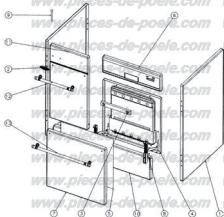

N°	Nbre	Désignation	Codification
01	2	Côté extérieur	1 2304 6006
02	1	Écusson	1 8501 6726
03	1	Contre poids porte four	1 2769 6732
04	1	Somelle porte four	4 2735 6732
05	1	Allot porte four	1 8671 6752
06	1	Fixation droit	1 2113 6752
07	1	Panneau porte four	2 2733 6752
08	2	Charnière ref. 6214130	00001306051
09	2	Rivet acier TR 4x85 2N noir	00001304032
10	1	Panneau tiroir brosse	-
11	1	Panneau devant gauche	-
12	1	Poignée laiton entraxe 244	00001307436
13	1	Poignée laiton entraxe 396	00001307440